



# DuSystem

La formule qu'il vous faut

## DISTRIBUTEUR DE GEL HYDROALCOOLIQUE *SANS CONTACT*

*Pour toute demande :*  
[contact@duosystem.net](mailto:contact@duosystem.net)  
+33 1 64 63 29 88

*Adresse du siège :*  
7 rue Michel Herry  
77580 Crecy la Chapelle  
[www.duosystem.net](http://www.duosystem.net)

- **Norme CE**
- *Économique*
- *Rapide*
- *Personnalisable*



## UNE ENTREPRISE INNOVANTE

Aujourd'hui, face à la crise sanitaire que nous connaissons, nous devons changer nos habitudes, nos process de travail et d'accueil du public... C'est pour toutes ces raisons que Duo System vous accompagne dans la reprise de votre activité, de la protection de vos collaborateurs et de vos clients grâce au développement d'une solution innovante :

**Le distributeur E-Gel – borne de distribution de gel hydroalcoolique sans contact.**



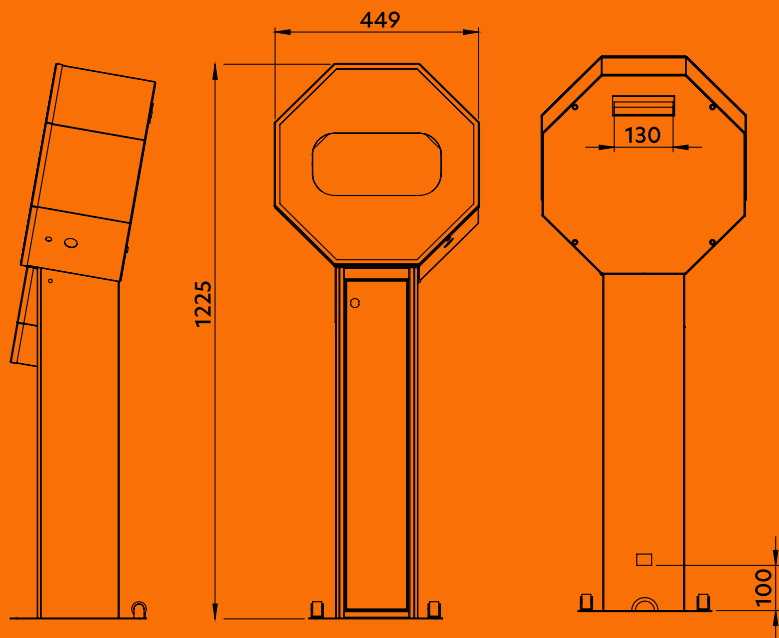

## UNE OFFRE COMPLÈTE

Personnalisation de votre distributeur

- Livraison
- Installation
- Garantie 1 an
- 

Approvisionnement en solution rapide et sans rupture



### **ÉCONOMIQUE**

Pas de gaspillage, 1 dose unique à chaque utilisation, 14 000 passages sans recharge.



### **PERSONNALISABLE**

Robuste et en inox, la borne est personnalisable pour devenir un support de communication.



### **SANS CONTACT**

Deux sprays diffusent la solution de manière homogène pour plus de facilité et d'hygiène.



### **RAPIDE**

1 seconde suffit pour se désinfecter les mains avec son système automatique.



### **PRATIQUE**

**E-Gel** s'installe partout et peut être alimentée sur secteur ou sur batterie.



### **BIEN ÊTRE**

La lotion élimine virus et bactéries en laissant les mains douces avec un léger parfum.

Un équipement **fiable**,  
**durable** et de **qualité**

•  
Contenance

**5L/20L (4000 / 14 000 passages)**

•  
Pulvérisation avec la **dose nécessaire**  
**en un seul passage**

•  
Détection et application **instantanées**

•  
**Détecteur de mouvement** avec point lumineux

•  
**Bac de récupération** d'excès de produit

•  
Adapté aux **adultes, enfants et**  
**personnes à mobilité réduite**

•  
Alimentation sur **batterie (12V/7Ah)**  
**ou sur secteur (220V)**

•  
DUO SYSTEM propose deux modèles:

- 1 borne enfant / adulte batterie et secteur adaptable en  
**intérieur, aluminium laquée peinture Epoxy 200C°**, avec cuve  
produit 20l et une cuve de 3l pour la récupération de produit

- 1 borne étudiée spécifiquement **pour l'extérieur**  
**Étanche, anti vandalisme, sur panneau solaire, tôle 3mm**  
**peinture Epoxy 200C° adultes cuve de 20 L**

•  
Lotion liquide **parfumé et**  
**non agressif** pour les mains











*Nos distributeurs **E-Gel** peuvent être placés dans tous les  
espaces recevant du public*

Cinémas - Écoles – Mairies  
Aéroports Centres commerciaux Entreprises  
Hôtels – Pharmacies  
Salles de sport - Restaurants / bars  
Bibliothèques - Musées – Banques  
Supermarchés - Boutiques – Gares  
Salons & foires - Parc d'attractions...



# LES DIFFERENTS MODELES E-GEL

## QUANTITE LIMITE DESTOCKAGE

<u>REFERENCE</u>	<u>CONTENANCE</u>	<u>NBRE PASSAGES</u>	<u>PUBLIC</u>	<u>ALIMENTATION</u>
E-GEL 1000	5L	4000		SECTEUR
E-GEL 1000 DUO	5L	4000		SECTEUR
E-GEL 2000	20L	14000		SECTEUR
E-GEL 2000 DUO	20L	14000		SECTEUR
E-GEL 3000	5L	4000		BATTERIE
E-GEL 3000 DUO	5L	4000		BATTERIE
E-GEL 4000	20L	14000		BATTERIE
E-GEL 4000 DUO	20L	14000		BATTERIE



# CARACTERISTIQUES TECHNIQUES

Modèle adulte • enfant • PMR

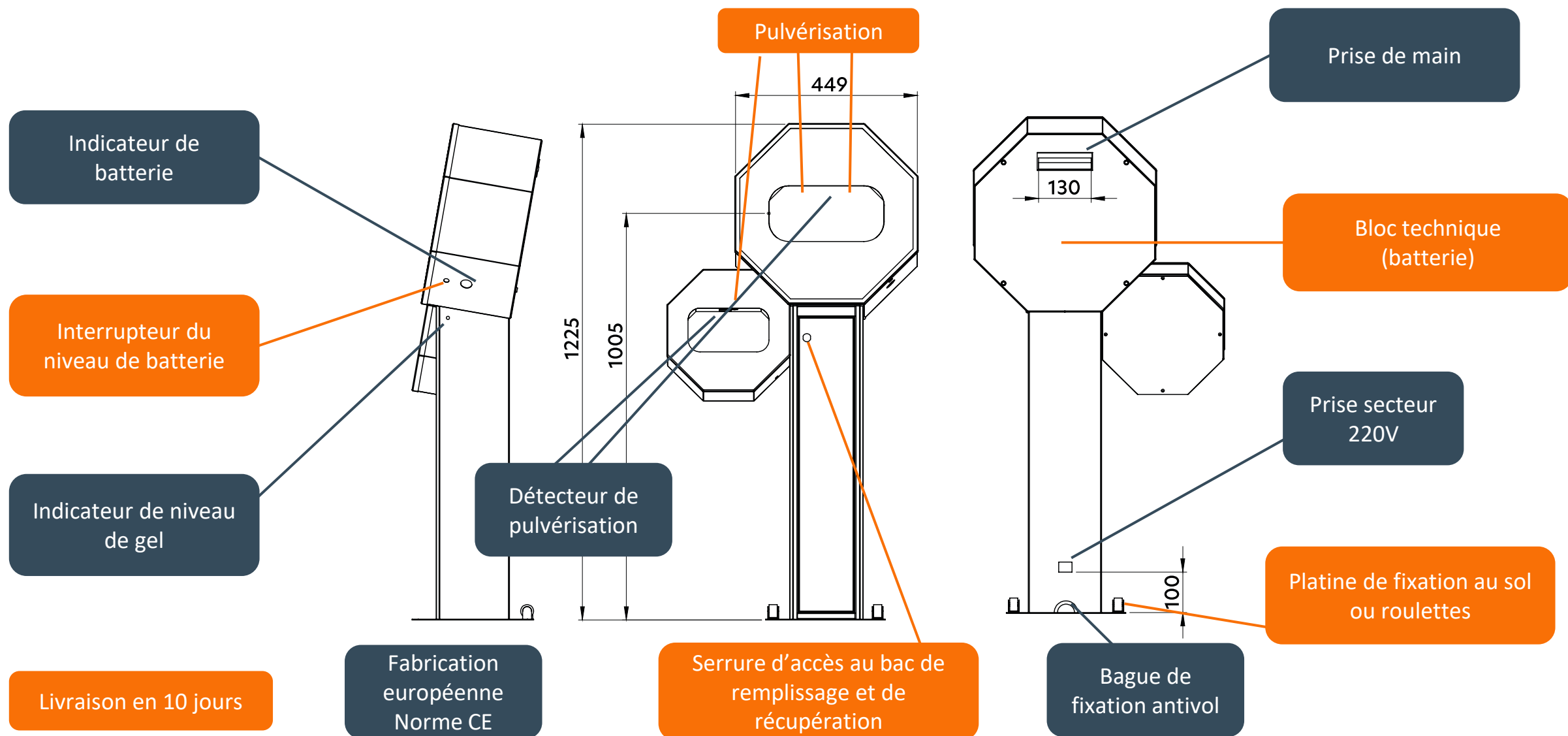

# CARACTERISTIQUES TECHNIQUES

Modèle adulte • enfant • PMR

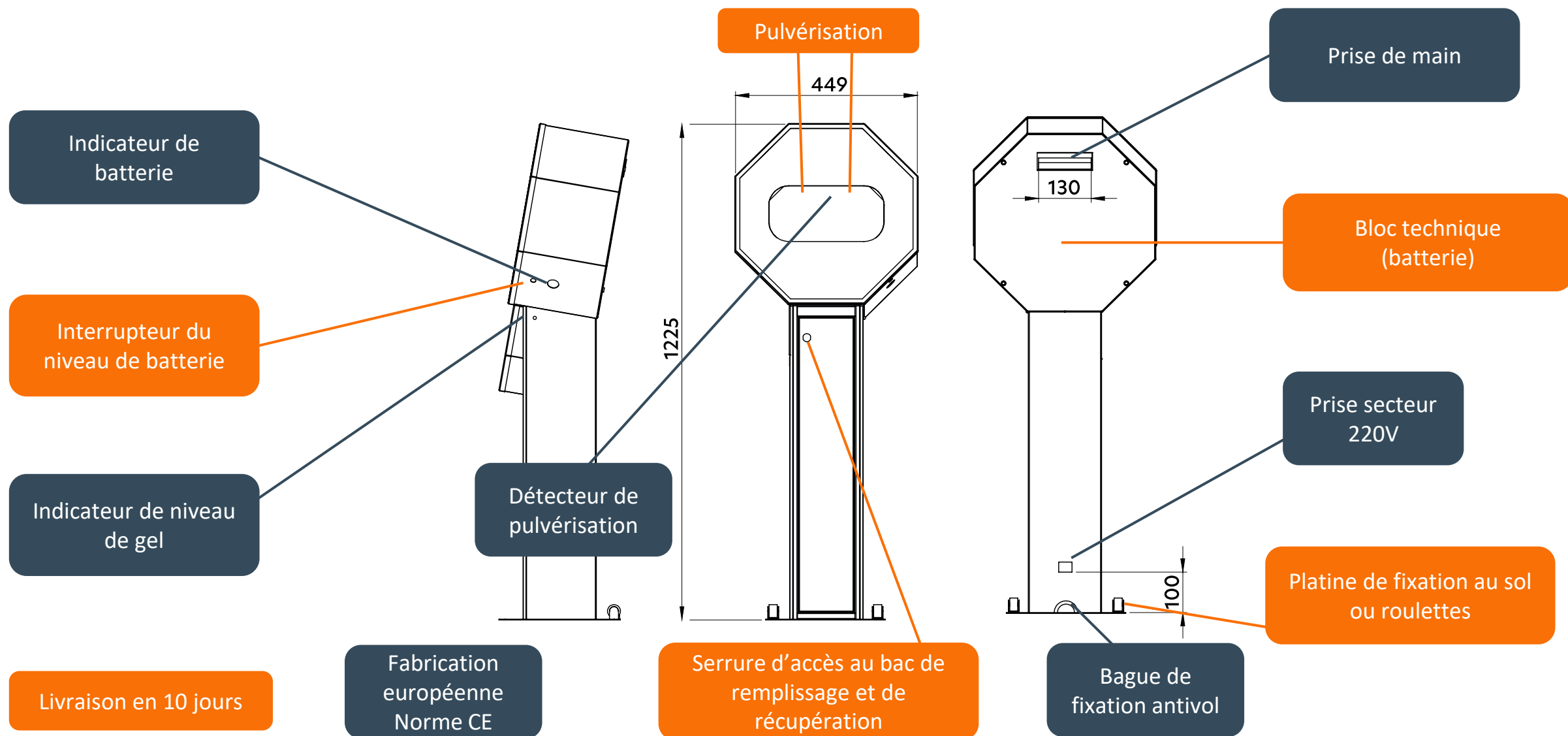



Modèle intérieur

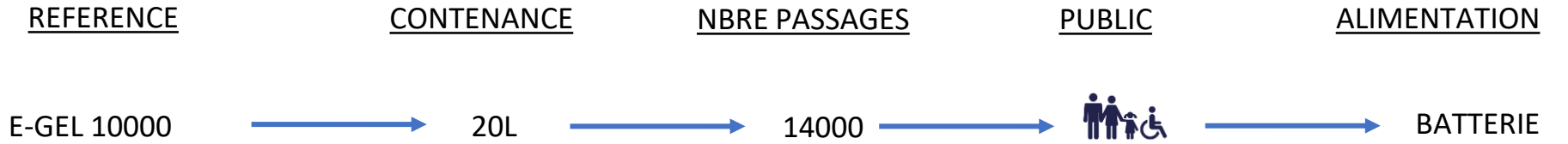

# LES DIFFERENTS MODELES E-GEL NOUVEAUX CONCEPTS

Modèle extérieur

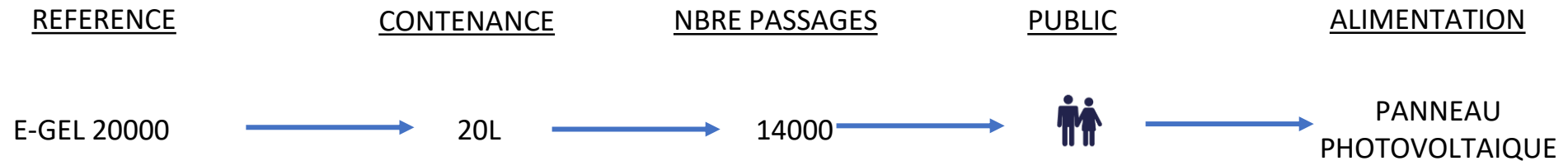



# CARACTERISTIQUES TECHNIQUES

## Modèle adulte • enfant • PMR

Fabrication  
européenne  
Norme CE

Hauteur de la prise  
pour le chargement  
de la batterie  
250 mm

Profondeur  
Borne  
233,10 mm

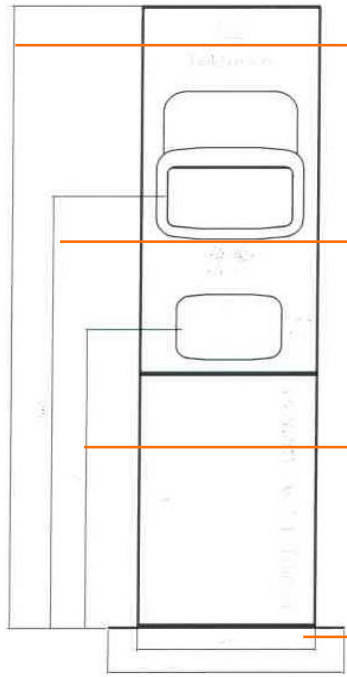
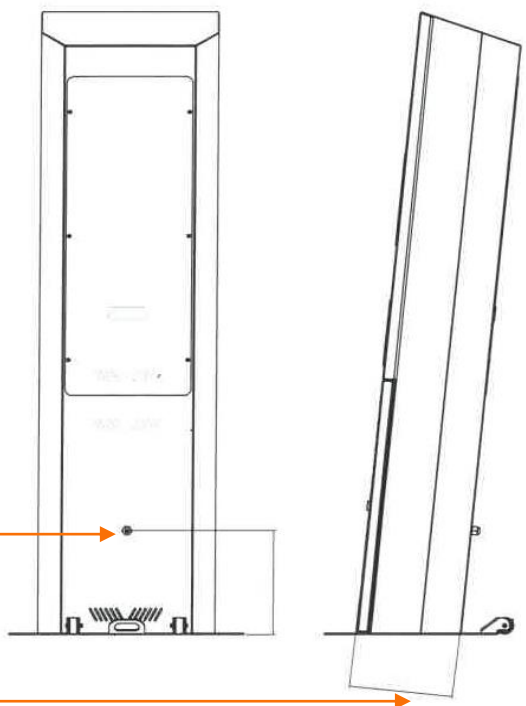

Hauteur borne  
1500 mm

Hauteur bac  
adultes  
1040mm

Hauteur bac  
enfants /PMR  
720mm

Largeur de la  
borne 400mm

Profondeur  
Borne  
431,50 mm

Largeur de la  
base de la  
Borne  
530 mm

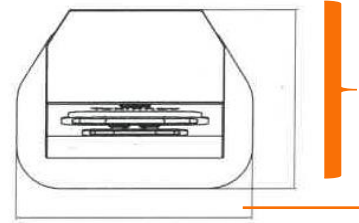

## UNE PERSONNALISATION A VOTRE IMAGE

Renforcez l'image de votre entreprise avec notre solution de distributeur personnalisable avec votre logo, vos couleurs, votre identité. Démarquez-vous auprès de vos clients.



POUR LA PERSONNALISATION – MERCI  
DE NOUS CONSULTER





## PLUS QU'UNE SOLUTION HYDROALCOOLIQUE, UNE LOTION POUR VOS MAINS

Une solution répondant aux normes NF EN 14476 et NF EN 1040

- Efficace contre la COVID-19 et autres bactéries (bactéricide - virucide - fongicide)
- Une solution mise au point avec un laboratoire dermatologique
- pH neutre
- Hydrate les mains en laissant une odeur fraîche et citronnée

*Composition : 80% d'alcool à base d'éthanol, isopropanol, diéthanolamine de coprah et parfum citron vert.*

Tarif bidon 5L / 20L : nous consulter

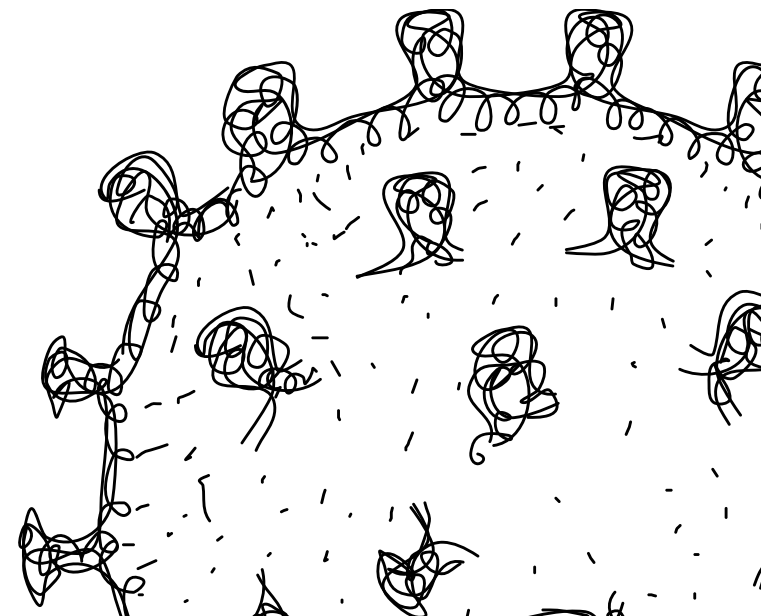
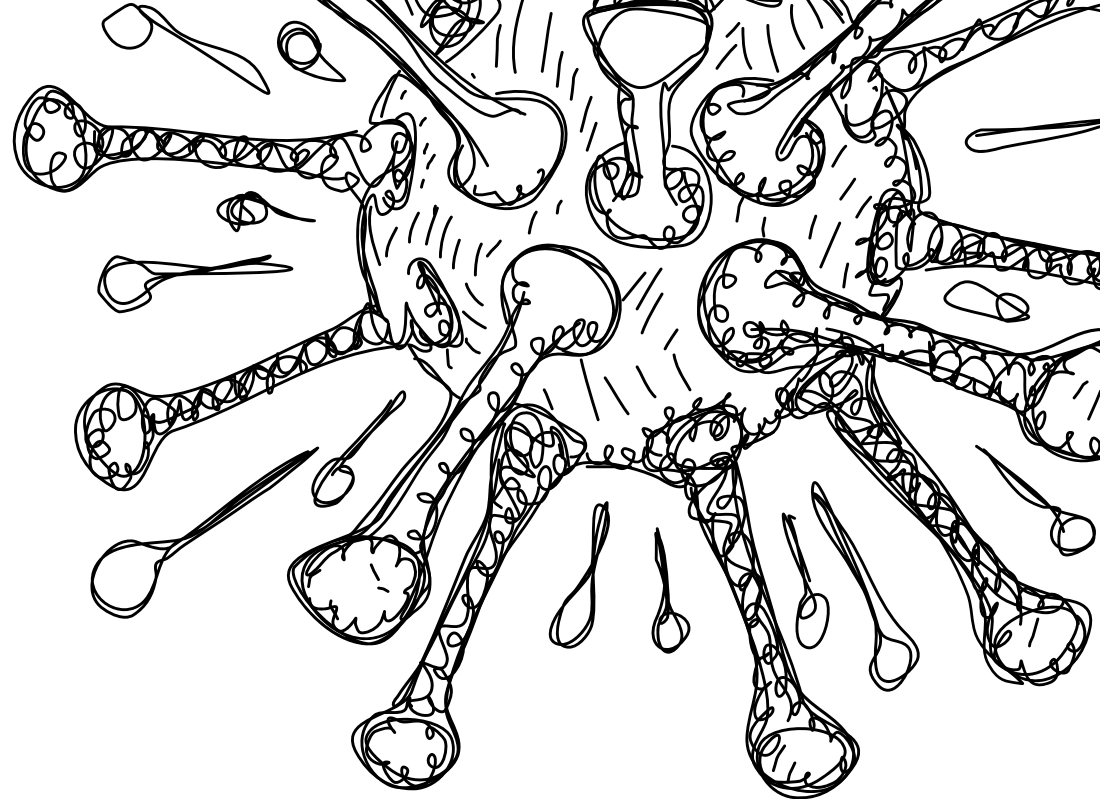

DISPONIBLE A LA VENTE



ACHAT DIRECT



DEMANDER VOTRE DEVIS A VOTRE  
PARTENAIRE DUO SYSTEM

DISPONIBLE A LA LOCATION

CONTRAT DE MISE A DISPOSITION SUR  
36 MOIS



FOURNITURES DES PIECES DETACHEES



LIVRAISON DE LA MACHINE AVEC 20L  
DE PRODUIT OFFERT

# ILS SONT SEDUITS PAR E-GEL



MUSÉE DU  
LOUVRE

